



DIGITALNI APARAT
ZA MERENJE
KRVNOG PRITISKA

M3 Comfort
(za nadlakticu)



OMRON

3001012

UPUTSTVO
ZA UPOTREBU

Sadržaj

Uputstvo 1

1. Uvod	3
1.1 Bezbednosna uputstva	3
1.2 Namena	3
1.3 Prijem i provera	3
2. Važne bezbednosne informacije	3
2.1 Upozorenje	3
2.2 Oprez	4
2.3 Opšte mere predostrožnosti	6
3. Poruke o grešci i rešavanje problema	7
4. Održavanje	9
4.1 Održavanje	9
4.2 Skladištenje	9
4.3 Čišćenje	9
4.4 Baždarenje i održavanje	9
5. Specifikacije	10
6. Pravilno odlaganje ovog proizvoda	11
7. Važne informacije u vezi sa elektromagnetnom kompatibilnošću (EMK)	11
8. Smernice i deklaracija proizvođača	11

Uputstvo 2

1. Sadržaj pakovanja	14
2. Priprema za merenje	15
3. Postavljanje baterija	16
4. Podešavanje datuma i vremena	17
5. Postavljanje manžetne na levu ruku	18
6. Pravilno sedenje	19
7. Biranje ID-a korisnika (1 ili 2)	20
8. Merenje	20
9. Provera rezultata merenja	21
10. Upotreba funkcije memorije	22
10.1 Rezultati merenja sačuvani u memoriji	22
10.2 Prosečna vrednost	22
10.3 Brisanje svih rezultata merenja	23
11. Druga podešavanja	24
12. Opciona medicinska oprema	25
Dnevnik merenja krvnog pritiska	26

Uputstvo za upotrebu

1

Automatski aparat za merenje krvnog pritiska
na nadlaktici

OMRON

M3 Comfort



Intellisense

**Pre upotrebe pročitajte uputstva za
upotrebu 1 i 2.**

CE0197

1. Uvod

Hvala Vam na kupovini OMRON digitalnog automatskog aparata za merenje krvog pritiska na nadlaktici. Ovaj aparat koristi oscilometrijski metod za merenje krvnog pritiska što znači da aparat detektuje kretanje krvi kroz brahijalnu arteriju i pretvara kretanje u digitalnu vrednost.

1.1 Bezbednosna uputstva

Ovo uputstvo za upotrebu pruža važne informacije o OMRON automatskom aparatu za merenje krvnog pritiska na nadlaktici. Da bi upotreba ovog aparata bila zagarantovano bezbedna i pravilna, PROČITAJTE sa RAZUMEVANJEM sva bezbednosna uputstva i uputstva za rad. **Ako ne razumete ova uputstva ili imate bilo kakva pitanja, obratite se prodavcu ili preduzeću PRIZMA KRAGUJEVAC DOO pre korišćenja aparata. Za konkretne informacije o svom krvnom pritisku obratite se lekaru.**

1.2 Namena

Ovaj uređaj je digitalni aparat predviđen za upotrebu pri merenju krvnog pritiska i pulsa kod odraslih pacijenata. Ovaj aparat tokom merenja detektuje nepravilne otkucaje srca i prilikom prikaza rezultata daje signal upozorenja. Aparat je dizajniran uglavnom za upotrebu kod kuće.

1.3 Prijem i provera

Izvadite aparat iz pakovanja i proverite da li ima oštećenja. Ako je aparat oštećen, NE KORISTITE isti i obratite se prodavcu ili preduzeću PRIZMA KRAGUJEVAC DOO.

2. Važne bezbednosne informacije

Pre upotrebe ovog aparata pročitajte Važne bezbednosne informacije u ovom uputstvu za upotrebu. Pridržavajte se ovog uputstva za upotrebu radi svoje bezbednosti.

Sačuvajte ga kao podsetnik u budućnosti. Za konkretne informacije o svom krvnom pritisku OBRATITE SE LEKARU.



2.1 Upozorenje

Ukazuje na potencijalno opasnu situaciju koja, ako se ne izbegne, može da dovede do smrti ili ozbiljne povrede.

- NEMOJTE da koristite ovaj aparat za merenje krvnog pritiska na odojčadi, bebama, deci ili osobama koje ne mogu da izraze svoje potrebe.
- NE menjajte terapiju lekovima na osnovu rezultata dobijenih ovim aparatom za merenje krvnog pritiska. Uzimajte terapiju koju Vam je propisao lekar. SAMO je lekar kvalifikovan da Vam postavi dijagnozu visokog krvnog pritiska i propiše terapiju.
- NEMOJTE da koristite ovaj aparat za merenje na ruci sa povredom ili na ruci koja se nalazi pod medicinskim tretmanom.
- NE stavljajte manžetnu na ruku preko koje primete infuziju ili transfuziju.
- NE koristite ovaj aparat za merenje krvnog pritiska u oblastima u kojima se nalazi visoko frekventna hirurška oprema, oprema za magnetnu rezonancu (MRI), skeneri za kompjuterizovanu tomografiju (CT). To može da dovede do nepravilnog rada aparata i / ili netačno izmerenih vrednosti.
- NE koristite ovaj aparat u okruženjima sa dosta kiseonika ili u blizini zapaljivog gasa.
- Posavetujte se sa svojim lekarom pre upotrebe ovog aparata za bilo koje od sledećih stanja: uobičajene aritmije, kao što su atrijalni ili ventrikularni prevremeni srčani otkucaji ili atrijalna fibrilacija; ateroskleroza, slaba perfuzija, dijabetes, trudnoća, preeklampsija ili bubrežna oboljenja. IMAJTE NA UMU da sva ova stanja pored pomeranja, drhtanja ili drhtavice pacijenta mogu da utiču na rezultate merenja.

- NIKADA sami ne postavljajte dijagnozu i ne određujte lečenje na osnovu dobijenih rezultata merenja. UVEK se posavetujte sa svojim lekarom.
- Da bi se izbeglo gušenje, držite crevo za vazduh i kabl ispravljača naizmenične struje dalje od odojčadi, beba i dece.
- Ovaj proizvod sadrži male delove koji mogu prouzrokovati gušenje ukoliko ih progutaju deca, bebe i odojčad.

Rukovanje ispravljačem naizmenične struje (opciona dodatna oprema) i njegova upotreba

- NEMOJTE koristiti ispravljač naizmenične struje ako su ovaj aparat ili kabl ispravljača naizmenične struje oštećeni. Ako su aparat ili kabl oštećeni, odmah isključite napajanje i izvucite ispravljač naizmenične struje iz utičnice.
- Uključite ispravljač naizmenične struje u zidnu utičnicu sa odgovarajućim naponom. NEMOJTE priključivati ispravljač na utičnicu sa više izlaza.
- NIKADA nemojte uključivati ili isključivati ispravljač naizmenične struje iz zidne utičnice vlažnim rukama.
- NE rastavljajte aparat i ne pokušavajte da popravljate ispravljač naizmenične struje.

Rukovanje baterijama i upotreba baterija

- Držite baterije van domašaja odojčadi, beba i dece.



2.2 Oprez

Ukazuje na potencijalno opasnu situaciju koja, ako se ne izbegne, može da dovede do manje ili umerene povrede korisnika ili pacijenta ili do oštećenja opreme ili ostale imovine.

- Prekinite upotrebu ovog aparata i posavetujte se sa svojim lekarom ako dođe do iritacije kože ili drugih nelagodnosti.
- Posavetujte se sa lekarom pre korišćenja aparata na ruci na kojoj se vrši intravaskularni pristup ili terapija ili na kojoj postoji arteriovenski (AV) šant zbog privremenog ometanja protoka krvi, što može rezultirati povredom.
- Posavetujte se sa svojim lekarom pre upotrebe ovog aparata ako ste obavili mastektomiju.
- Posavetujte se sa svojim lekarom pre upotrebe ovog aparata ako imate ozbiljnih problema sa protokom krvi ili oboljenja krvi jer napumpavanje manžetne može izazvati modrice.
- Merenja NE vršite češće nego što je neophodno, jer se mogu pojaviti modrice zbog smetnji u protoku krvi.
- Manžetnu pumpajte SAMO kada se nalazi na nadlaktici.
- Skinite manžetnu ako ne počne da se ispumpava tokom merenja.
- Kada je aparat u kvaru, može doći do njegovog zagrevanja. NEMOJTE dodirivati aparat ako se to dogodi.
- NE koristite ovaj aparat ni u jednu drugu svrhu osim za merenje krvnog pritiska.
- Tokom merenja krvnog pritiska vodite računa da se mobilni telefoni ili bilo koji drugi električni uređaji koji emituju elektromagnetna polja ne nalaze na 30 cm od ovog aparata. To može da dovede do nepravilnog rada aparata i / ili netačno izmerenih vrednosti.
- NE rastavljajte i ne pokušavajte da popravite aparat ili druge komponente. Ovo može prouzrokovati neprecizno merenje.
- NE koristite aparat na mestu gde postoji vlaga ili gde postoji opasnost od prskanja vode na aparat. To može dovesti do oštećenja aparata.
- NEMOJTE koristiti ovaj aparat u vozilu koje je u pokretu, na primer u automobilu ili avionu.

- NE ispuštajte niti izlažite aparat snažnim udarcima ili vibracijama.
- NE koristite ovaj aparat na mestima sa visokom ili niskom vlažnošću ili visokim ili niskim temperaturama. Pogledajte odeljak 6.
- Tokom merenja posmatrajte ruku da biste se uverili da aparat ne ugrožava cirkulaciju krvi u dužem vremenskom periodu.
- Ovaj aparat NE koristite u okruženjima sa velikom frekvencijom upotrebe kao što su medicinske klinike ili lekarske ordinacije.
- NE koristite ovaj aparat istovremeno sa drugom medicinskom električnom (ME) opremom. To bi moglo da dovede do nepravilnog rada i / ili do netačno izmerenih vrednosti.
- Izbegavajte da se kupate, konzumirate alkohol ili kofein, pušite, vežbate i uzimate hranu najmanje 30 minuta pre merenja.
- Odmorite se najmanje 5 minuta pre merenja.
- Sklonite tesnu ili debelu odeću sa ruke za vreme obavljanja merenja.
- Ostanite mirni i NE govorite tokom merenja.
- Manžetnu koristite SAMO kod osoba čiji je obim ruke u okviru navedenog obima manžetne.
- Vodite računa da se ovaj aparat prilagodi sobnoj temperaturi pre merenja. Merenje nakon ekstremne promene temperature može dovesti do netačnog merenja. Kompanija OMRON preporučuje da sačekate oko 2 sata da se aparat zagreje ili ohladi kada se koristi u okruženju u kom je temperatura u okviru navedenih radnih uslova nakon čuvanja na maksimalnoj ili minimalnoj temperaturi skladištenja. Za dodatne informacije o radnoj i temperaturi skladištenja / transporta, pogledajte odeljak 6.
- NE koristite ovaj aparat po isteku radnog veka. Pogledajte odeljak 6.
- NEMOJTE prekomerno uvijati manžetnu ili crevo za vazduh.
- NEMOJTE savijati ili lomiti crevo za vazduh tokom merenja. To može dovesti do povrede usled prekida krvotoka.
- Da biste izvadili crevo za vazduh, povucite plastični priključak creva za vazduh iz osnove creva, a ne samo crevo.
- Koristite SAMO ispravljač naizmenične struje, manžetnu, baterije i dodatnu opremu koji su naznačeni za ovaj aparat. Upotreba nepodržanih ispravljača naizmenične struje, manžetni i baterija može da ošteti i / ili može da bude opasna po aparat.
- Uz ovaj aparat koristite SAMO odobrenu manžetnu. Upotreba drugih manžetni može da dovede do netačnih rezultata merenja.
- Naduvavanje manžetne do pritiska većeg nego što je potrebno može da dovede do pojave modrica na ruci na mestima gde se postavlja manžetna.
NAPOMENA: dodatne informacije potražite u delu „Ako imate sistolni pritisak veći od 210 mmHg“ u odeljku 13 uputstva za upotrebu .
- Pročitajte i držite se uputstva iz dela „Pravilno odlaganje ovog proizvoda“ u odeljku 7 prilikom odlaganja aparata i opcionih delova.

Rukovanje ispravljačem naizmenične struje (opciona dodatna oprema) i njegova upotreba

- Umetnite ispravljač naizmenične struje do kraja u utičnicu.
- Prilikom isključivanja ispravljača naizmenične struje iz utičnice, isti nemojte vući za kabl. Držite ga bezbedno za telo ispravljača.
- Prilikom rukovanja kablom ispravljača naizmenične struje:
NEMOJTE ga oštetiti. / Nemojte ga lomiti. / Nemojte ga modifikovati.
NEMOJTE ga ukleštiti. / Nemojte ga jako savijati ili vući. / Nemojte ga uvrtati.

NEMOJTE ga koristiti ako je skupljen u snop.

NEMOJTE ga stavljati pod teške predmete.

- Obrišite prašinu sa ispravljača naizmenične struje.
- Isključite ispravljač naizmenične struje iz utičnice kada se ne koristi.
- Isključite ispravljač naizmenične struje iz utičnice pre čišćenja ovog aparata.

Rukovanje baterijama i upotreba baterija

- NE ubacujte baterije sa nepravilno okrenutim polaritetima.
- Sa ovim aparatom koristite SAMO 4 „AA“ alkalne ili manganske baterije. NE koristite druge vrste baterija. NE koristite nove i korišćene baterije zajedno. NE koristite baterije različitih brendova zajedno.
- Izvadite baterije ako se aparat neće koristiti duže vreme.
- Ako Vam tečnost iz baterija dospe u oči, odmah je isperite sa puno čiste vode. Odmah se obratite svom lekaru.
- Ako Vam tečnost iz baterija dospe na kožu, odmah je isperite sa puno čiste mlake vode. Ako iritacija, povreda ili bol ne prestanu, posavetujte se sa lekarom.
- NE koristite baterije nakon isteka roka trajanja.
- Povremeno proveravajte baterije kako biste bili sigurni da su u dobrom radnom stanju.

2.3 Opšte mere predostrožnosti

- Da biste zaustavili merenje, pritisnite taster [START/STOP] tokom merenja.
- Kada merenje obavljate na desnoj ruci, crevo za vazduh treba da se nalazi pored lakta. Pazite da ruku ne spustite na crevo za vazduh.



- Krvni pritisak izmeren na desnoj i levoj ruci može da se razlikuje i može da dovede do različitih vrednosti merenja. Za merenje uvek koristite istu ruku. Ako se vrednosti između dve ruke znatno razlikuju, posavetujte se sa svojim lekarom na kojoj ruci bi trebalo da obavljate merenje.
- Kada koristite opcioni ispravljač naizmenične struje, vodite računa da aparat ne postavite na mesto na kojem će biti teško uključiti i isključiti ispravljač naizmenične struje iz utičnice.



Rukovanje baterijama i upotreba baterija



- Odlaganje korišćenih baterija treba obaviti u skladu sa lokalnim propisima.
- Baterije koje ste dobili uz aparat mogu imati kraći radni vek od novih baterija.

Ne zaboravite da vodite evidenciju o rezultatima merenja krvnog pritiska i pulsa za svog lekara. Jedno merenje ne daje tačnu indikaciju Vašeg pravog krvnog pritiska. Koristite dnevnik krvnog pritiska da biste vodili evidenciju nekoliko očitavanja tokom određenog vremenskog perioda. Da biste preuzeli PDF datoteke dnevnika, posetite veb sajt www.prizma.rs

3. Poruke o grešci i rešavanje problema

Ukoliko se tokom merenja pojavi bilo koji od problema u nastavku, proverite da biste se uverili da se nijedan električni uređaj ne nalazi na 30 cm od aparata. Ako se problem nastavi, pogledajte tabelu u nastavku.

Prikaz / problem	Mogući uzrok	Rešenje
E1 se pojavljuje ili se manžetna ne naduvava.	Taster [START/STOP] je pritisnut pre nego što je manžetna postavljena.	Ponovo pritisnite taster [START/STOP] da biste isključili aparat. Pošto čvrsto ubacite priključak creva za vazduh i pravilno postavite manžetnu, pritisnite taster [START/STOP].
	Priključak creva za vazduh nije do kraja ubačen u aparat.	Čvrsto ubacite priključak creva za vazduh.
	Manžetna nije pravilno postavljena.	Pravilno postavite manžetnu, a zatim obavite još jedno merenje. Pogledajte odeljak 5 uputstva za upotrebu (2).
	Manžetna ispušta vazduh.	Zamenite manžetnu novom. Pogledajte odeljak 12 uputstva za upotrebu (2).
E2 se pojavljuje ili merenje ne može da se obavi nakon naduvavanja manžetne.	Pomerate se ili pričate tokom merenja i manžetna se nije dovoljno napumpala.	Ostanite mirni i ne govorite tokom merenja. Ako se oznaka „E2“ više puta pojavi, ručno naduvajte manžetnu na vrednost sistolnog pritiska koja je za 30 do 40 mmHg veća od prethodnog rezultata merenja. Pogledajte odeljak 11 uputstva za upotrebu (2).
	Budući da je sistolni pritisak iznad 210 mmHg, merenje ne može da se obavi.	
E3 se pojavljuje	Manžetna se napumpala na vrednost koja premašuje maksimalni dozvoljeni pritisak.	Nemojte dodirivati manžetnu i / ili savijati crevo za vazduh tokom merenja. Ako manžetnu naduvavate ručno, pogledajte odeljak 11 uputstva za upotrebu (2).
E4 se pojavljuje	Pomerate se ili pričate tokom merenja. Vibracije ometaju merenje.	Ostanite mirni i ne govorite tokom merenja.
E5 se pojavljuje	Puls nije pravilno detektovan.	Pravilno postavite manžetnu, a zatim obavite još jedno merenje. Pogledajte odeljak 5 uputstva za upotrebu (2). Ostanite mirni i pravilno sedite tokom merenja.
 se pojavljuje		
 ne treperi tokom merenja		Ako simbol „  “ nastavi da se pojavljuje, preporučujemo da se posavetujete sa lekarom.

Prikaz / problem	Mogući uzrok	Rešenje
 se pojavljuje	Aparat je neispravan.	Ponovo pritisnite taster [START/STOP]. Ako se „Er“ i dalje pojavljuje, obratite se prodavcu ili servisnoj službi preduzeća PRIZMA.
 treperi	Baterije su na izmaku.	Preporučuje se da zamenite sve 4 baterije novim. Pogledajte odeljak 3 uputstva za upotrebu (2).
 se pojavljuje ili se aparat neočekivano isključio tokom merenja	Baterije su prazne.	Odmah zamenite sve 4 baterije novim. Pogledajte odeljak 3 uputstva za upotrebu (2).
Ništa se ne pojavljuje na ekranu aparata.	Polariteti baterija nisu pravilno postavljeni.	Proverite da li su baterije pravilno postavljene. Pogledajte odeljak 3 uputstva za upotrebu (2).
Rezultati merenja imaju previše visoke ili niske vrednosti	Krvni pritisak stalno varira. Mnogi faktori, uključujući stres, doba dana i/ili način stavljanja manžetne mogu uticati na Vaš krvni pritisak. Pogledajte odeljak 2 uputstva za upotrebu (2).	
Javlja se bilo koji drugi problem.	Pritisnite taster [START/STOP] da biste isključili aparat, a zatim ga ponovo pritisnite da biste obavili merenje. Ako se problem nastavi, uklonite sve baterije i sačekajte 30 sekundi. Zatim ponovo postavite baterije. Ako se problem i dalje nastavi, obratite se prodavcu ili servisnoj službi preduzeća PRIZMA.	

4. Održavanje

4.1 Održavanje

Da biste zaštitili aparat od oštećenja, poštujujte smernice navedene u nastavku: Pravo na reklamaciju se poništava nakon pravljenja izmena ili modifikacija koje nisu odobrene od strane proizvođača.



Bezbednosne napomene

NE rastavljajte i ne pokušavajte da popravite aparat ili druge komponente. Ovo može prouzrokovati neprecizno merenje.

4.2 Skladištenje

- Kada aparat ne koristite, držite ga u torbici za odlaganje.

1. Uklonite manžetnu sa monitora.



Bezbednosne napomene

Da biste izvadili crevo za vazduh, povucite plastični priključak creva za vazduh iz osnove creva, a ne samo crevo.

2. Pažljivo savijte crevo za vazduh u manžetnu. Napomena: Nemojte prekomerno uvijati ili previjati crevo za vazduh.

3. Stavite aparat i ostale komponente u torbicu za odlaganje.

- Aparat i ostale komponente čuvajte na čistoj, sigurnoj lokaciji.
- Nemojte skladištiti aparat i ostale komponente:
 - ako su aparat i ostale komponente mokre,
 - na mestima izloženim prekomerno visokim temperaturama, vlažnosti, direktnoj sunčevoj svetlosti, prašini ili korozivnim isparenjima, kao što je izbeljivač,
 - na mestima izloženim vibracijama ili udarcima.

4.3 Čišćenje

- Ne koristite nikakva abrazivna ili isparljiva sredstva.
- Koristite meku, suhu krpu ili meku krpu navlaženu blagim (neutralnim) deterdžentom za čišćenje aparata i manžetne, a zatim ih prebrišite suvom krpom.
- Ne perite i ne potapajte aparat ili manžetnu ili druge komponente u vodu.
- Ne koristite benzin, razređivače ili slične rastvarače za čišćenje aparata i manžetne ili drugih komponenti.

4.4 Baždarenje i održavanje

- Tačnost ovog aparata za merenje krvnog pritiska je pažljivo isprobana i on je napravljen za dug vek trajanja.
- Uglavnom se preporučuje da aparat pregledate svake dve godine kako biste osigurali njegov ispravan rad i tačnost merenja. Obratite se ovlašćenom prodavcu ili servisnoj službi preduzeća PRIZMA KRAGUJEVAC DOO.

5. Specifikacije

Opis proizvoda	Automatski aparat za merenje krvnog pritiska na nadlaktici		
Kategorija proizvoda	Elektronski sfigmomanometri		
Model	M3 Comfort	Ekran	LCD digitalni
Opseg pritiska manžetne	od 0 do 299 mmHg	Opseg merenja pulsa	40 do 180 otkucaja u minutu.
Opseg merenja krvnog pritiska	SYS: od 60 do 260 mmHg / DIA: od 40 do 215 mmHg		
Tačnost	Pritisak: ± 3 mmHg / Puls: $\pm 5\%$ prikazane vrednosti		
Napumpavanje	Automatsko pomoću električne pumpe	Ispumpavanje	Automatski ventil za ispuštanje pritiska
Metod merenja	Oscilometrijski metod	Režim rada	Kontinuirani rad
IP klasifikacija	Aparat: IP20 / Opcioni ispravljač naizmernične struje: IP42 (AC/DC)		
Snaga	6 V jednosmerne struje 4,0 W	Primenjeni deo	Tip BF (manžetna)
Izvor napajanja	4 „AA“ baterije od 1,5 V ili opciono ispravljač naizmernične struje (ULAZNA NAIZMERNIČNA STRUJA 100-240 V 50-60 Hz 0,12-0,065 A)		
Trajanje baterije	Oko 1000 merenja (sa novim alkalnim baterijama)		
Period trajanja (radni vek)	Aparat: 5 godina Manžetna: 5 godina Opciono ispravljač naizmernične struje: 5 godina		
Uslovi za upotrebu	Temperatura: $+10 \sim +40$ °C Relativna vlažnost vazduha: 15 ~ 90% (bez kondenzacije) Vazdušni pritisak: 800 do 1060 hPa		
Uslovi za skladištenje / transport	Temperatura: $-20 \sim +60$ °C Relativna vlažnost vazduha: 10 ~ 90% (bez kondenzacije)		
Sadržaj pakovanja	Aparat, manžetna (HEM-FL31), 4 „AA“ baterije, torbica za odlaganje i uputstvo za upotrebu		
Zaštita od strujnog udara	Medicinska električna oprema sa internim napajanjem (kada se koriste samo baterije) Medicinska električna oprema klase II (opciono ispravljač naizmernične struje)		
Masa	Aparat: oko 337 g (bez baterija) Manžetna: oko 163 g		
Dimenzije (približna vrednost)	Aparat: 105 mm (š) × 85 mm (v) × 152 mm (d) Manžetna: 145 mm × 532 mm (crevo za vazduh: 750 mm)		
Memorija	Čuva do 60 rezultata merenja po korisniku		

Napomena

- Ove specifikacije se mogu menjati bez najave.
- Ovaj aparat je klinički ispitivan prema zahtevima EN ISO 81060-2:2014 i usklađen je sa EN ISO 81060-2:2014 i EN ISO 81060-2:2019 + A1:2020. U kliničkoj validacionoj studiji, K5 je korišćen na 85 ispitanika radi određivanja dijastolnog krvnog pritiska.
- Ovaj aparat je validiran za upotrebu kod trudnica i pacijentkinja sa preeklampsijom u skladu sa Modifikovanim protokolom evropskog udruženja za hipertenziju*.
- Ovaj aparat je validiran za upotrebu kod dijabetičara (tip II)**.
- IP Klasifikacija predstavlja stepen zaštite koju obezbeđuje kućište u skladu sa standardom IEC 60529. Aparat je zaštićen od prodiranja čvrstih stranih tela prečnika 12,5 mm i većeg, kao na primer prstiju. Opcioni ispravljač naizmjenične struje AC/DC je zaštićen od prodiranja čvrstih stranih tela prečnika 1 mm i većeg i od kapi tečnosti koje padaju vertikalno i ukoso do 15° i koje mogu izazvati probleme pri normalnom radu.

* Topouchian J et al. Vascular Health and Risk Management 2018;14 189–197

** Chahine M.N. et al. Medical Devices: Evidence and Research 2018;11 11–20

6. Pravilno odlaganje ovog proizvoda (Otpad električne i elektronske opreme)

Ova oznaka prikazana na proizvodu ili u njegovoj literaturi, ukazuje da ga na kraju radnog veka ne treba uklanjati sa drugim kućnim otpadom.

Da biste sprečili moguće nanošenje štete životnoj sredini ili ljudskom zdravlju usled kontrolisanog bacanja otpada, molimo Vas da odvojite ovaj proizvod od ostalih vrsta otpada i odgovorno ga reciklirate kako biste potpomogli održivu ponovnu upotrebu materijalnih resursa.

Korisnici aparata u kućnom okruženju treba da se obrate prodavcu od kojeg su kupili ovaj proizvod ili lokalnoj državnoj službi da bi saznali detalje o tome gde i kako mogu da vrate ovaj artikal na reciklažu koja je bezbedna po životnu sredinu. Poslovni korisnici treba da se obrate dobavljaču i provere uslove kupoprodajnog ugovora. Ovaj proizvod ne treba mešati sa drugim komercijalnim otpadom namenjenim za bacanje.



7. Važne informacije u vezi sa elektromagnetnom kompatibilnošću (EMK)













M3 Comfort ispunjava zahteve standarda elektromagnetne kompatibilnosti (EMK) EN60601-1-2:2015. Dodatna dokumentacija u skladu sa ovim EMK standardom je dostupna na veb sajtu www.omron-healthcare.com. Informacije o EMK za M3 Comfort pogledajte na internet adresi.

8. Smernice i deklaracija proizvođača

- Ovaj aparat za merenje krvnog pritiska je izrađen u skladu sa evropskim standardom EN1060, Neinvazivni sfigmomanometri – Deo 1: Opšti zahtevi i Deo 3: Dodatni zahtevi za elektromehaničke sisteme za merenje krvnog pritiska.
- Ovaj OMRON proizvod je proizveden uz primenu preciznog sistema za kontrolu kvaliteta kompanije OMRON HEALTHCARE Co. Ltd. Japan. **Najbitniji deo OMRON aparata za merenje krvnog pritiska – senzor pritiska – proizvodi se u Japanu.**
- Svaki ozbiljan incident do kojeg dođe u vezi sa ovim aparatom prijavite proizvođaču i nadležnom državnom organu.

Opis simbola

	Primenjeni deo – Tip BF stepena zaštite od strujnog udara (curenja struje)
	Oprema klase II. Zaštita od strujnog udara
IP XX	Stepen zaštite od ulaska stranih tela prema standardu IEC 60529
	CE oznaka
	CE oznaka
	Serijski broj
	Broj lota
	Jedinstveni identifikator uređaja
	Medicinsko sredstvo
	Ograničenje temperature
	Ograničenje vlažnosti vazduha
	Ograničenje atmosferskog pritiska
	Oznaka polariteta priključka

	Samo za korišćenje u zatvorenom prostoru
	Tehnologija za merenje krvnog pritiska kompanije OMRON zaštićena žigom
	Identifikator manžetni koje su kompatibilne sa aparatom
	Oznaka na manžetni koja se mora nalaziti iznad arterije
	
QUALITY PASS	Kontrolna oznaka kvaliteta proizvođača
	
LATEX FREE	Nije napravljeno od lateksa od prirodne gume
	Obim ruke
	Korisnik treba da pogleda ovo uputstvo za upotrebu
	Korisnik treba da pažljivo prati instrukcije iz ovog uputstva za upotrebu, radi svoje bezbednosti.
	Jednosmerna struja
	Naizmenična struja
	Datum proizvodnje
	Zabranjena radnja

Automatski aparat za merenje krvnog pritiska
na nadlaktici

OMRON

M3 Comfort



Intellisense

**Pre upotrebe pročitajte uputstvo
za upotrebu **1** i **2**.**

1 Sadržaj pakovanja

A Aparat (glavna jedinica)

B Manžetna za nadlakticu
(potrošni materijal)

C Torbica za odlaganje (pribor)

D 4 „AA“ baterije 1,5V (potrošni materijal)

E Uputstvo za upotrebu

A



B

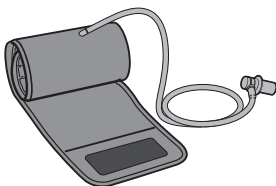

C

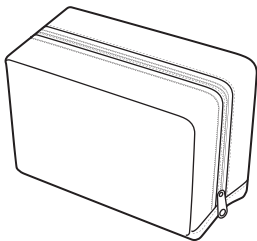

D

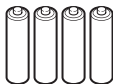

E



2 Priprema za merenje

30 minuta pre



NEMOJTE konzumirati alkohol



NEMOJTE pušiti



NEMOJTE se kupati



NEMOJTE piti kafu



NEMOJTE jesti



NEMOJTE trenirati

5 minuta pre merenja: opustite se i odmorite.

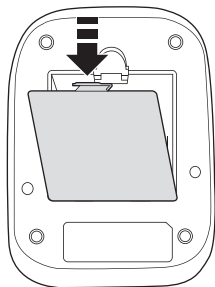
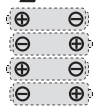
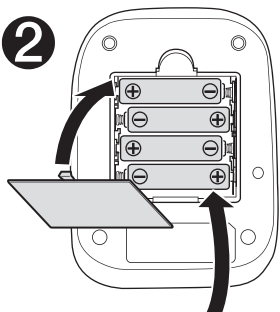

3 Postavljanje baterija

1**2**

AA, 1,5V × 4

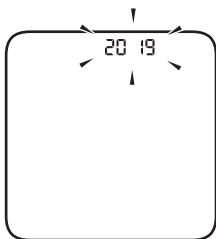
3

4 Podešavanje datuma i vremena

Podesite godinu > mesec > dan > sat > minut.

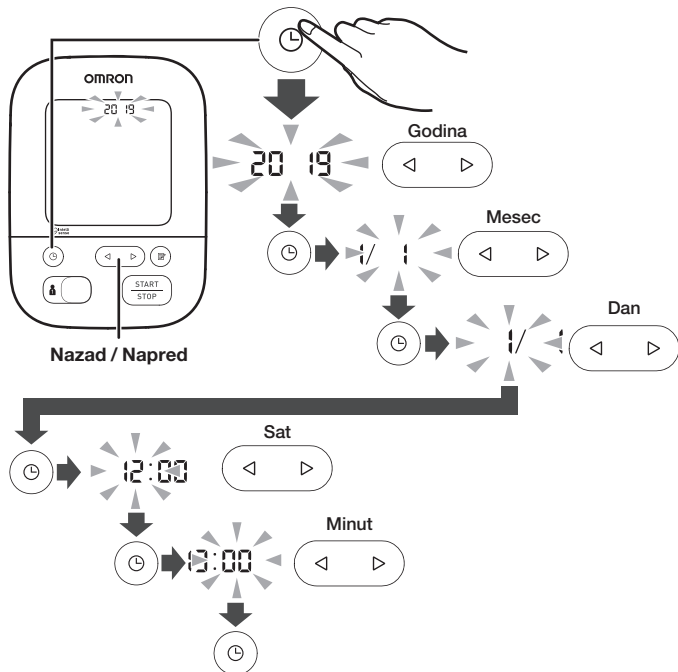

5 Postavljanje manžetne na levu ruku

1

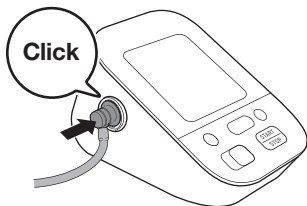

2

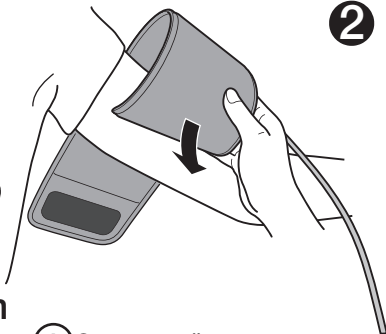

3

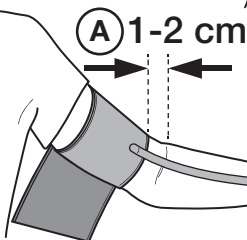

A Strana manžetne sa crevom treba da bude 1-2 cm iznad unutrašnje strane lakta.

4

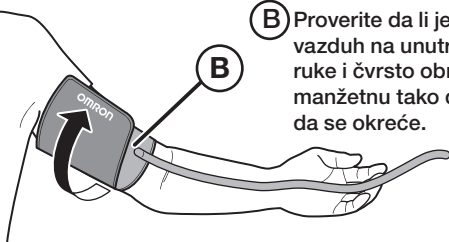

B Proverite da li je crevo za vazduh na unutrašnjoj strani ruke i čvrsto obmotajte manžetnu tako da više ne može da se okreće.

Ako merenje obavljate na desnoj ruci, pogledajte:

Uputstvo za upotrebu 1

2.3



6 Pravilno sedenje

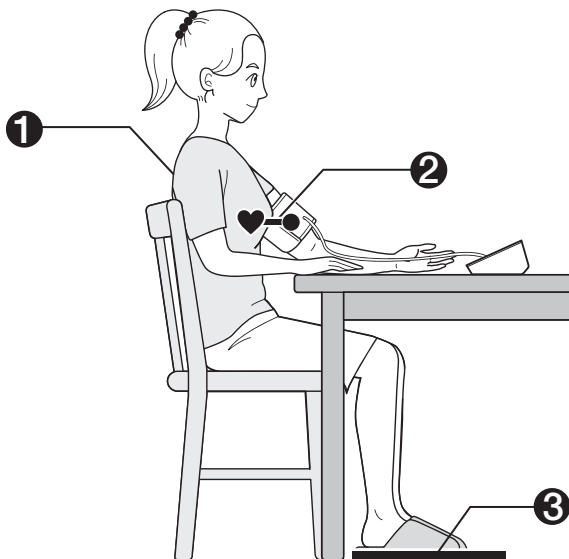

- 1** Sedite udobno tako da su Vam leđa i ruka oslonjeni na neku površinu.
- 2** Manžetnu postavite u visini srca.
- 3** Sedite na stolicu tako da Vam noge ne budu prekrštene i da Vam stopala budu položena na pod. Ostanite mirni tokom merenja i nemojte govoriti.

7 Biranje ID-a korisnika (1 ili 2)

Promena ID-a korisnika Vam omogućava da sačuvate rezultate merenja za 2 osobe.

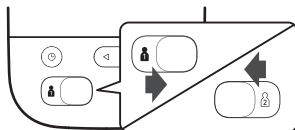

8 Merenje

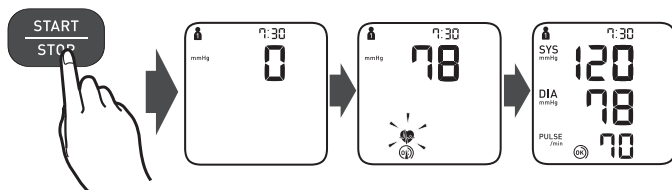

Kada se pritisne taster [START/STOP], merenje se obavlja i čuva automatski.

Obavljanje merenja u režimu gosta

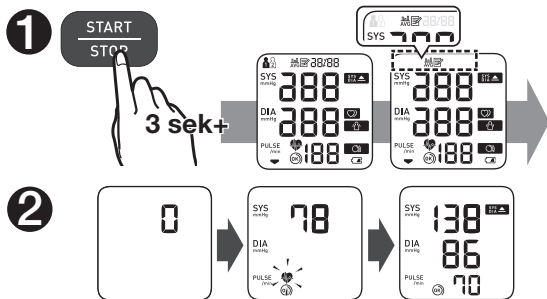

Režim gosta se može koristiti za jedno merenje za drugog korisnika. Očitavanje se ne čuva u memoriji.

9 Provera rezultata merenja

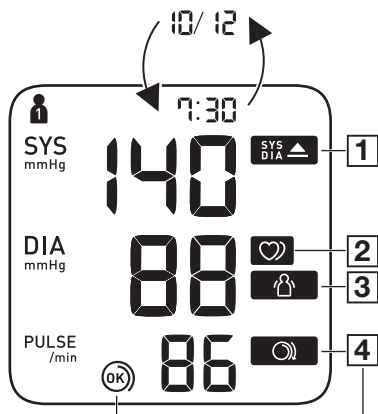

1

SYS
DIA ▲

Prikazuje se ako je vrednost „SYS“ 135 mmHg ili veća i/ili ako je vrednost „DIA“ 85 mmHg* ili veća.

2



Prikazuje se kada se tokom merenja detektuje nepravilan ritam rada srca**. Ako se ovaj prikaz stalno ponavlja, OMRON preporučuje da se obratite lekaru.

3



Prikazuje se kada se pomerate tokom merenja. Uklonite manžetnu, sačekajte 2–3 minuta i pokušajte ponovo.

4

Manžetna je pravilno postavljena oko nadlaktice.



4

Ponovo postavite manžetnu tako da bude ČVRŠĆE PRITEGNUTA.



* Definicija visokog krvnog pritiska zasnovana je na Smernicama 2018 ESH/ESC.

** Nepravilan rad srca podrazumeva ritam rada srca koji se za 25% manje ili 25% više razlikuje od prosečnog ritma rada srca izmerenog za vreme merenja krvnog pritiska.

Poruke o grešci ili drugi problemi? Pogledajte:

E1 E2 :

Uputstvo za upotrebu 1



10 Upotreba funkcije memorije

Pre upotrebe funkcije memorije, izaberite ID korisnika.

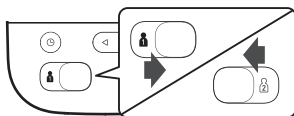

10.1 Rezultati merenja sačuvani u memoriji

Čuva se do 60 rezultata

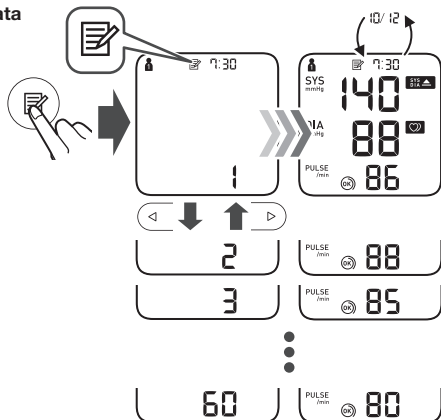

10.2 Prosečna vrednost 2 ili 3 poslednja rezultata merenja obavljena u periodu od 10 minuta

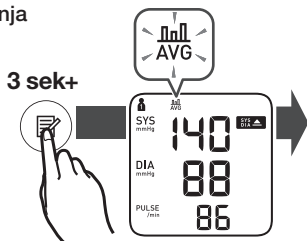

10.3 Brisanje svih rezultata merenja

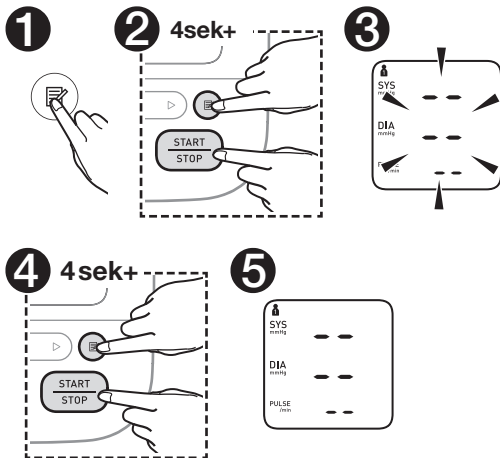

11 Druga podešavanja

11.1 Vraćanje na podrazumevana podešavanja

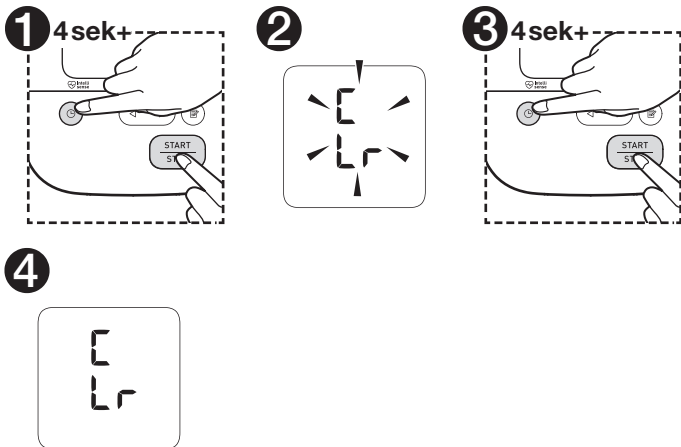

Ako imate sistolni pritisak veći od 210 mmHg:

Kad manžetna počne da se naduvava, pritisnite i držite taster [START/STOP] dok aparat ne naduva vrednost koja je 30 do 40 mmHg veća od očekivanog sistolnog pritiska.

12 Opciona medicinska oprema

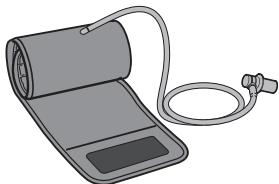

Manžetna za nadlakticu
(HEM-FL31)
22 - 42 cm

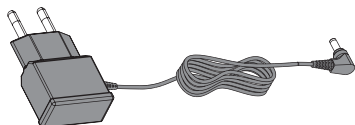

AC/DC
ispravljač

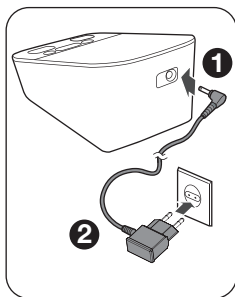

Nemojte bacati priključak creva za vazduh.
Priključak creva za vazduh može da bude primenljiv za opcionu manžetnu.

Dnevnik merenja krvnog pritiska

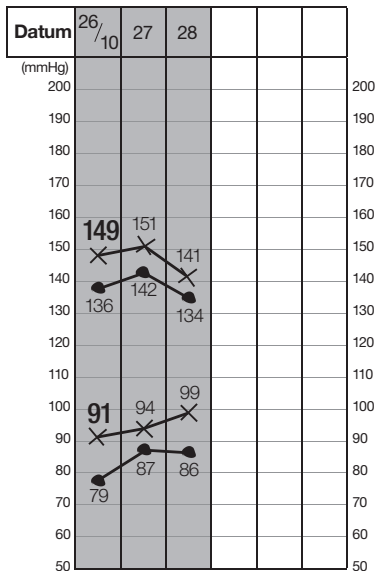
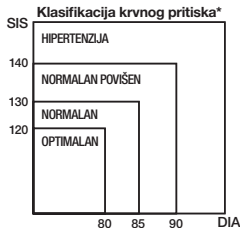
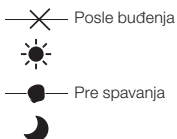
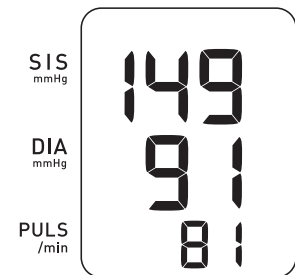

Puls	☀					
	81	79	85			
	78	82	80			

Šta je krvni pritisak i šta znače izmerene vrednosti?

Krvni pritisak je mera sile koju vrši krv koja teče na zidove arterija. Rezultat merenja krvnog pritiska sastoji se od dva broja. [na pr., 118/78 mmHg (Sistolni/Dijastolni ili SYS/DIA)]

Arterijski krvni pritisak se neprekidno menja u toku trajanja srčanog ciklusa. Najviši pritisak u ciklusu se zove **sistolni** krvni pritisak; a najniži je **dijastolni** krvni pritisak. Da bi lekar mogao da proceni stanje krvnog pritiska pacijenta, neophodni su rezultati oba pritiska, sistolnog i dijastolnog. Jedno merenje može biti nedovoljno da se utvrdi Vaš stvarni krvni pritisak.

Molimo Vas koristite ovaj dnevnik merenja krvnog pritiska da biste sačuvali rezultate merenja tokom određenog vremenskog perioda. Da biste preuzeli pdf datoteku ovog dnevnika posetite www.prizma.rs.

Idealan krvni pritisak je ispod 120 sa 80 (120/80). Sa takvim vrednostima smanjuje se rizik od srčanih oboljenja ili moždanog udara.

* Mancia G et al. Eur Heart J. 2013; 34(28):2159-219

<https://www.omron-healthcare.com/>

 Proizvođač	OMRON HEALTHCARE Co., Ltd. 53, Kunotsubo, Terado-cho, Muko, KYOTO, 617-0002 JAPAN
<div style="border: 1px solid black; display: inline-block; padding: 2px;">EC</div> <div style="border: 1px solid black; display: inline-block; padding: 2px; margin-left: 10px;">REP</div> Predstavnik u EU	OMRON HEALTHCARE EUROPE B.V. Scorpius 33, 2132 LR Hoofddorp, HOLANDIJA www.omron-healthcare.com
Uvoznik za EU	www.omron-healthcare.com
Proizvodni pogon	OMRON HEALTHCARE MANUFACTURING VIETNAM CO., LTD. No.28 VSIP II, Street 2, Vietnam-Singapore Industrial Park II, Binh Duong Industry-Services-Urban Complex, Hoa Phu Ward, Thu Dau Mot City, Binh Duong Province, VIJETNAM
Podružnice	OMRON HEALTHCARE UK LTD. Opal Drive, Fox Milne, Milton Keynes, MK15 0DG, UK www.omron-healthcare.com
	OMRON MEDIZINTECHNIK HANDELSGESELLSCHAFT mbH Konrad-Zuse-Ring 28, 68163 Mannheim, NEMAČKA www.omron-healthcare.com
	OMRON SANTÉ FRANCE SAS 3, Parvis de la Gare, 94130 Nogent-sur-Marne, FRANCUSKA N° Vert 0 800 91 43 14 www.omron-healthcare.com
Uvoznik / Ovlašćeni predstavnik proizvođača	PRIZMA KRAGUJEVAC DOO Kumanovska 8, 34000 Kragujevac, SRBIJA www.prizma.rs
Broj rešenja ALIMS / Verzija	001115825 2024 59010 009 000 515 059 04 004 / 05-2024

PRIZMA KRAGUJEVAC DOO

Kragujevac, Kumanovska 8

BESPLATAN POZIV **0800 200 000**

E-mail: info@prizma.rs



Očitajte QR kod
i pronađite Vama najbližu prodavnicu



www.prizma.rs • online prodavnica

IZJAVA O SAOBRAZNOSTI

Izjavljujemo da je proizvod saobrazan ugovoru u skladu sa Zakonom o zaštiti potrošača. Zakonski rok saobraznosti iznosi **dve godine** od datuma kupovine proizvoda, a što se dokazuje fiskalnim ili drugim računom.

Ukoliko je proizvod nesaobrazan zbog neispravnosti komponenti ili drugih nedostataka u izradi, isti će biti popravljen ili zamenjen bez novčane nadoknade.

Izjava se ne odnosi na:

Potrošni materijal: manžetna za nadlakticu i baterije (označeno na strani 14 ovog uputstva za upotrebu)

Pribor isporučen uz proizvod: torbica za odlaganje aparata (označeno na strani 14 ovog uputstva za upotrebu)

Proizvod koji je neispravan usled:

- Mehaničkih oštećenja (krivicom kupca ili treće osobe) i curenja baterija
- Nepoštovanja preporuka datih u uputstvu za upotrebu i neodgovarajuće brige o proizvodu
- Vršanja popravki, prepravki ili izmena u strukturi proizvoda od strane neovlašćenih lica
- Upotrebe potrošnog materijala, pribora, delova, i/ili opreme koje nije isporučio proizvođač (manžetna, ispravljač i sl.)
- Delovanja više sile ili prirodnih nepogoda kao što su poplave, požari, zemljotresi, udari groma i dr.



PRIZMA KRAGUJEVAC DOO